

2023年11月検定

2023/11/5

外国人日本語能力検定

JCT4

（準中級）

（E） 聴解

【解答時間】 35 分 / 全 27 問

試験開始の合図があるまで、この問題用紙を開けないでください。

Do not open this question booklet until told to do so.



問題1では はじめに しつもんを 聞いて ください。それから 話を 聞いて、問題用紙の ①から④の 中から いちばん いい ものを 一つ えらんで ください。

(れい)

①

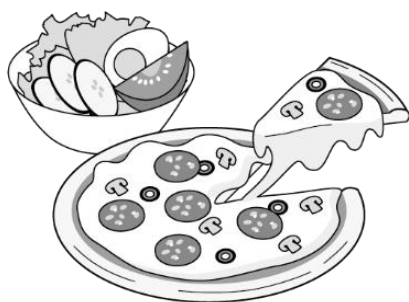

②

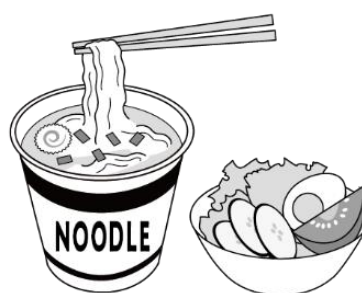

③

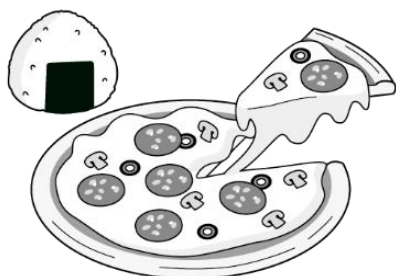

④

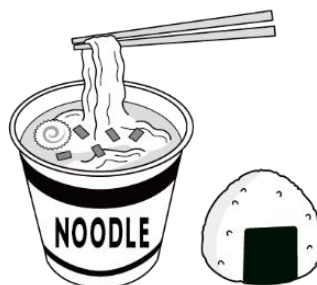

---

問1 :

- ① おべんとうと いちごのパンを 買ってくる。
  - ② おべんとうと いちごのパンと ぎゅうにゅう牛乳を 買ってくる。
  - ③ おべんとうと いちごのパンと お茶を 買ってくる。
  - ④ おべんとうと お茶を 買ってくる。
-

問2 : 2

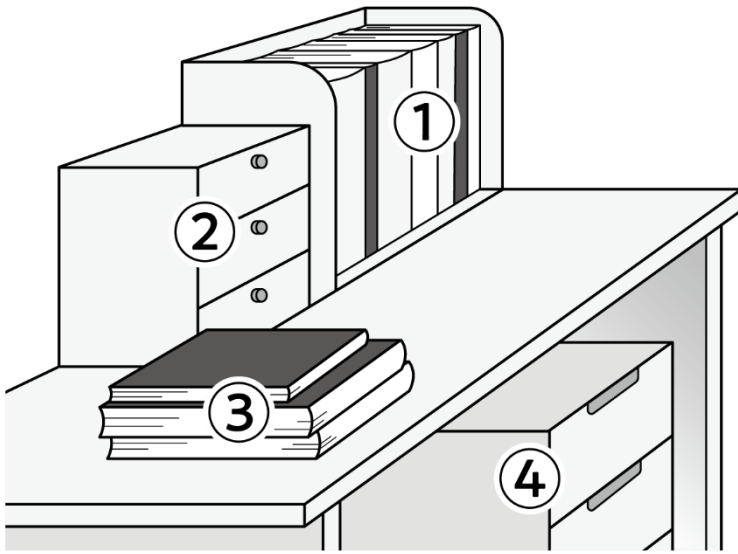

問3 : 3

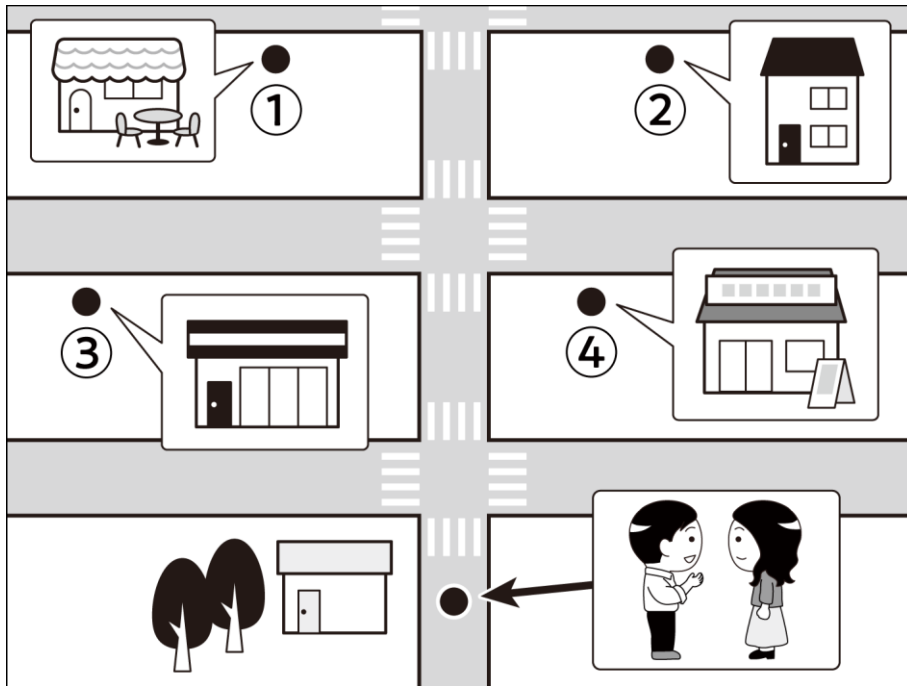

問4 : **4**

- ① いすを 下の階<sup>かい</sup>から 持ってくる。
  - ② いすを 下の階<sup>かい</sup>に 持っていく。
  - ③ 部屋<sup>へや</sup>の そうじを する。
  - ④ そうじの じゅんぴを する。
- 

問5 : **5**

- ① 10時半に 駅に 行く。
  - ② 10時に 駅に 行く。
  - ③ 10時半に スーパーマーケットに 行く。
  - ④ 10時に スーパーマーケットに 行く。
- 

問6 : **6**

- ① 自分の 宿題<sup>しゅくだい</sup>を 終わらせる。
- ② パソコンを とりに行く。
- ③ 飲み物を 買いに行く。
- ④ 飲み物を 飲む。

問7 : **7**

①

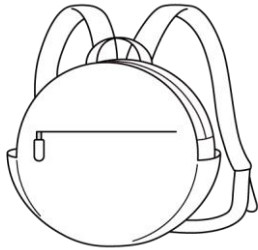

②

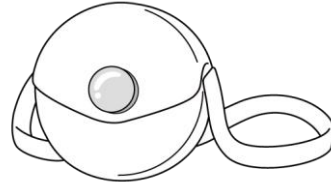

③

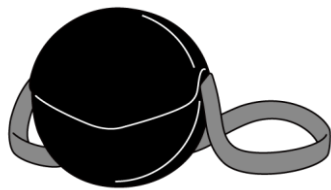

④

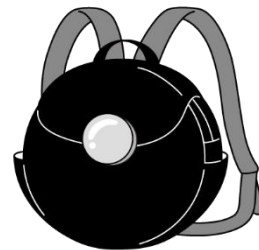

---

問8 : **8**

- ① 友だちに 会う。
- ② デパートに 行く。
- ③ すいぞくかん 水族館に 行く。
- ④ ハイキングに 行く。

問題2では、はじめに しつもんを 聞いて ください。そのあと、問題用紙を 見て ください。読む 時間が あります。それから 話を 聞いて、問題用紙の ①から④ の 中から いちばん いい ものを 一つ えらんで ください。

(れい)

- ① 友だちが 行けなくなったから。
  - ② 仕事が いそがしいから。
  - ③ かぜを ひいたから。
  - ④ 天気が いいから。
- 

問1 : 9

- ① 青い ズボン
  - ② 赤い ズボン
  - ③ みどりの スカート
  - ④ きいろい スカート
- 

問2 : 10

- ① 今日の 朝 とても 早く 起きたから。
  - ② 今日の 朝 友だちと 朝ごはんを 食べたから。
  - ③ きのうの 夜 長い間 ねたから。
  - ④ きのうの 夜 友だちと おしゃべりを したから。
- 

問3 : 11

- ① 本を かたづける。
  - ② 社長の <sup>へや</sup>部屋に 行く。
  - ③ 電話を する。
  - ④ 女の人を てつだう。
-

問4 : **12**

- ① カレーライスを食べる。
  - ② お皿<sup>さら</sup>を出す。
  - ③ ミホをよびに行く。
  - ④ ミホと話す。
- 

問5 : **13**

- ① 今日の 11 時
  - ② 今日の 12 時
  - ③ 今日の 13 時
  - ④ 今すぐ
- 

問6 : **14**

- ① 駅の近くの かばん屋
- ② 家の近くの お店
- ③ インターネット
- ④ 会社の近くの デパート



問題3では、えを みながら しつもんを 聞いて ください。やじるし(→)の 人は 何と 言いますか。①から③の 中から、いちばん いい ものを 一つ えらんで ください。

(れい)

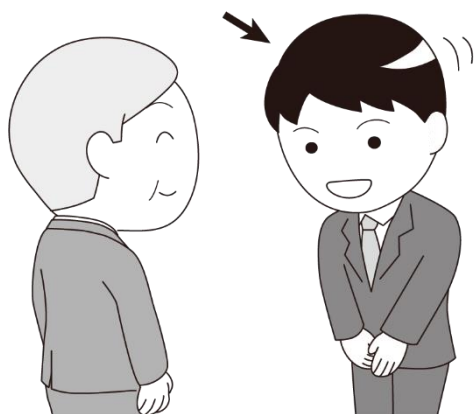

---

問1 : 15

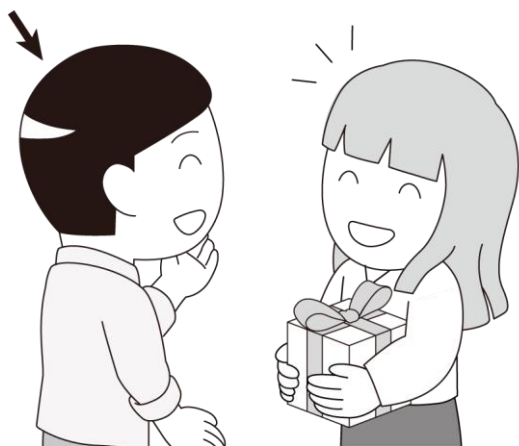

問 2 : 16



問 3 : 17

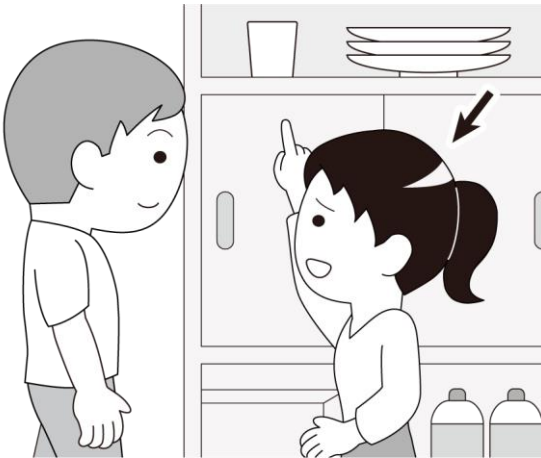

問 4 : 18

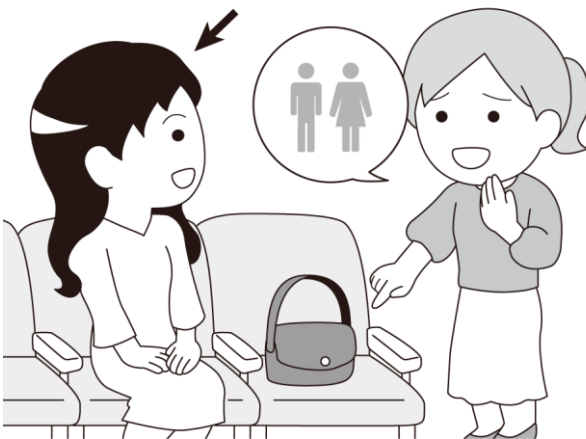

問5 : 19

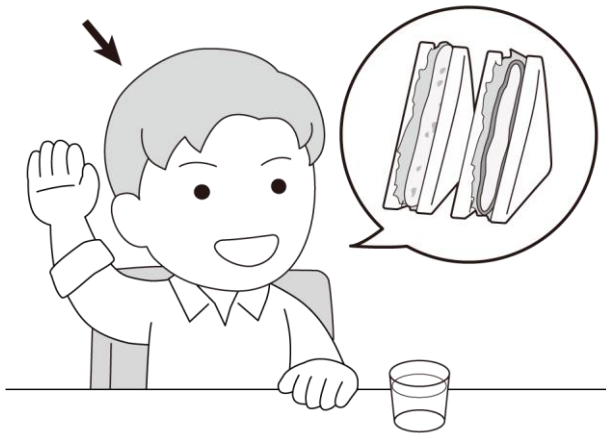

問題4は、えなどがありません。まずぶんを聞いてください。それから、そのへんじを聞いて、①から③の中から、いちばんいいものを一つえらんでください。

問1 : 20

問2 : 21

問3 : 22

問4 : 23

問5 : 24

問6 : 25

問7 : 26

問8 : 27